



**产品选型手册**  
Product Selection Manual

“**巅**”  
是一种高度，  
是事物发展的最高峰。

## 企业简介 Corporate Profile

浙江巅宏电气科技有限公司是一家专业从事高低压电器研发、生产、销售、服务、于一体的专业化高新技术企业，在电气方面我们有着多年的生产经验和广泛的销售网络。公司工艺成熟、设备先进、强大的技术力量使公司具备产品的研发、设计和生产的整体实力，并为产品的可靠性和稳定性提供最基本的技术保障，同时又能及时为客户提供最优质更专业的服务！

本着“让我们的生活更安全、更美好！”这样伟大的企业使命和“成为备受赞赏的知名电气公司！”如此执着和充满希望的企业愿景；公司始终用心秉承“质量第一、信誉至上、服务无小事、卓越无极限”的企业宗旨，坚持科技兴业，引进先进设备，不断研究开发新产品；同时坚决保持良好的售前、售中、售后服务体系，始终贯穿整个销售过程，使每一位使用我们产品的顾客都没有后顾之忧。

巅宏人愿以一流的品质、一流的服务、一流的信誉更加努力地与广大客户携手共进，共创宏伟蓝图,为打造卓越巅宏而不懈努力！



# 巔

是一种高度，  
是事物发展的最高峰。

# 宏

大也，乃广大、博大、宽宏之意，  
是一种广度。

## 巔宏核心价值观：

巔宏【愿 景】：成为备受赞赏的知名电气公司！

巔宏【使 命】：让我们的生活更安全、更美好！

巔宏【精 神】：自信、尊重、开放、谦学、发展、感恩！

巔宏【价值观】：诚信正直、积极合作、责任奉献、持续创新！

巔宏【经营理念】：以人为本、精美品质、用心服务、丰富价值！

**选择巔宏**

**就是选择一种**

**持续追求卓越并尽力做到极致的态度...**

# 电气火灾可预防

## DHF1系列智慧安全用电监控系统

客户服务中心: 400-0780-119

<http://www.dianhongdq.com>





智慧安全用电监控终端



无线传输天线

## 概述

- ◆ 智慧安全用电监控系统融合底层硬件探测设备、物联网数据采集、数字视频监控联动、移动互联网、云服务、大数据的高效传输。实现消防安全实时在线监控和统计分析，及时发现线路和用电设备存在的安全隐患，多渠道推送故障隐患事前预警、事中报警、事后管理等报警信息。
- ◆ 智慧安全用电监控系统智能监测线路上的剩余电流、温度、三相电压、三相电流的变化，当监测到电气线路发生短路、过压、缺相等危险情况时，立即将报警信息发送至相关人员的APP、web端，提醒相关人员排除电气火灾隐患，实现对电气火灾的早预防、早报警，从源头扼制火灾，减少电气火灾的发生率。

## 产品特性

- ◆ 监控功能：实时监控漏电流信号、温度信号、单相/三相电流和单相/三相电压。
- ◆ 记录查询功能：用户可以对监控点的历史监控记录，故障记录进行查询；
- ◆ 云平台在线监控：监测终端通过传感器对配电回路实时监测从而判断配电回路是否有温度超限、过流、剩余电流超限、过压、欠压等故障。当故障发生时，监控终端能够快速通过内置无线模块将故障信息上传至云平台，并通过云平台发送至web端及相关负责人的手机APP。

## 技术参数

性能	参数
额定电压	AC220V
漏电回路数	1路
温度回路数	4路
监控功能	单相/三相电流、单相/三相电压
通讯方式	Rs485
显示方式	液晶显示
安装方式	标准导轨35mm
工作条件	环境温度：-20~+70℃，储存温度：-30℃~+80℃，相对湿度：≤95%不结露，海拔高度：<4500米

## 接线端子图

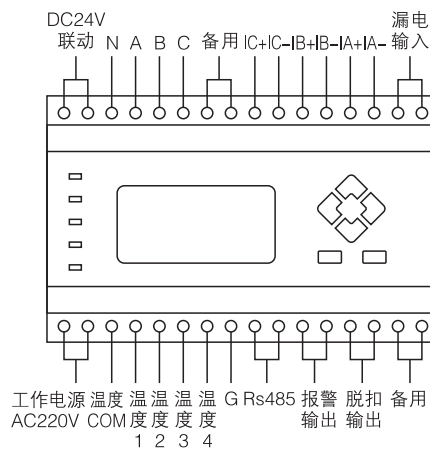

➤ 外形尺寸图

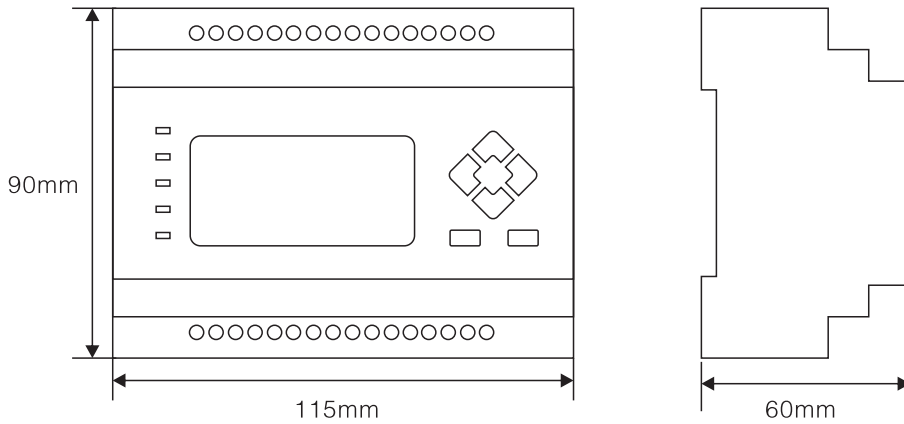

➤ 双重监控

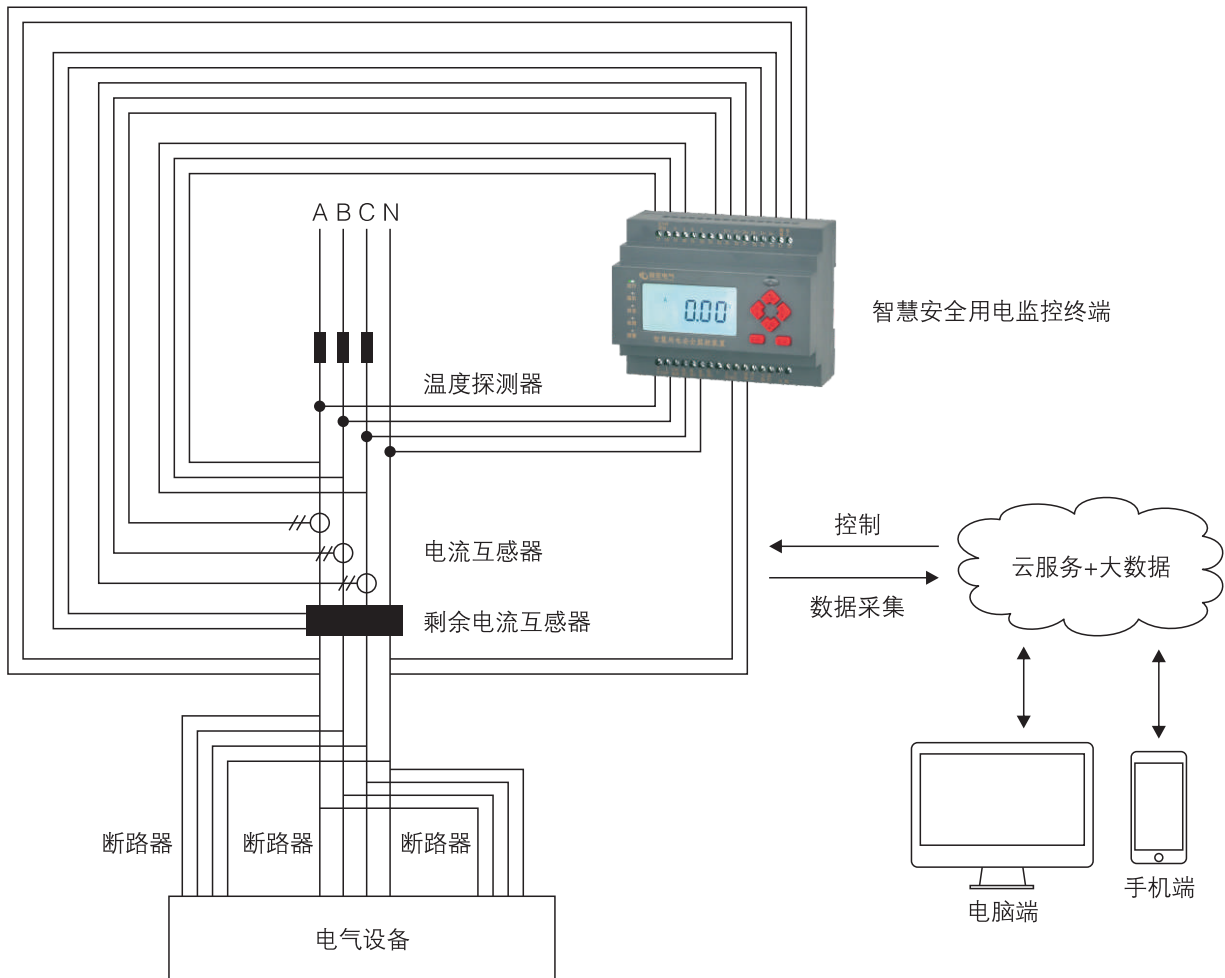

生命至上  
隐患必除

➤ 用户端监管系统

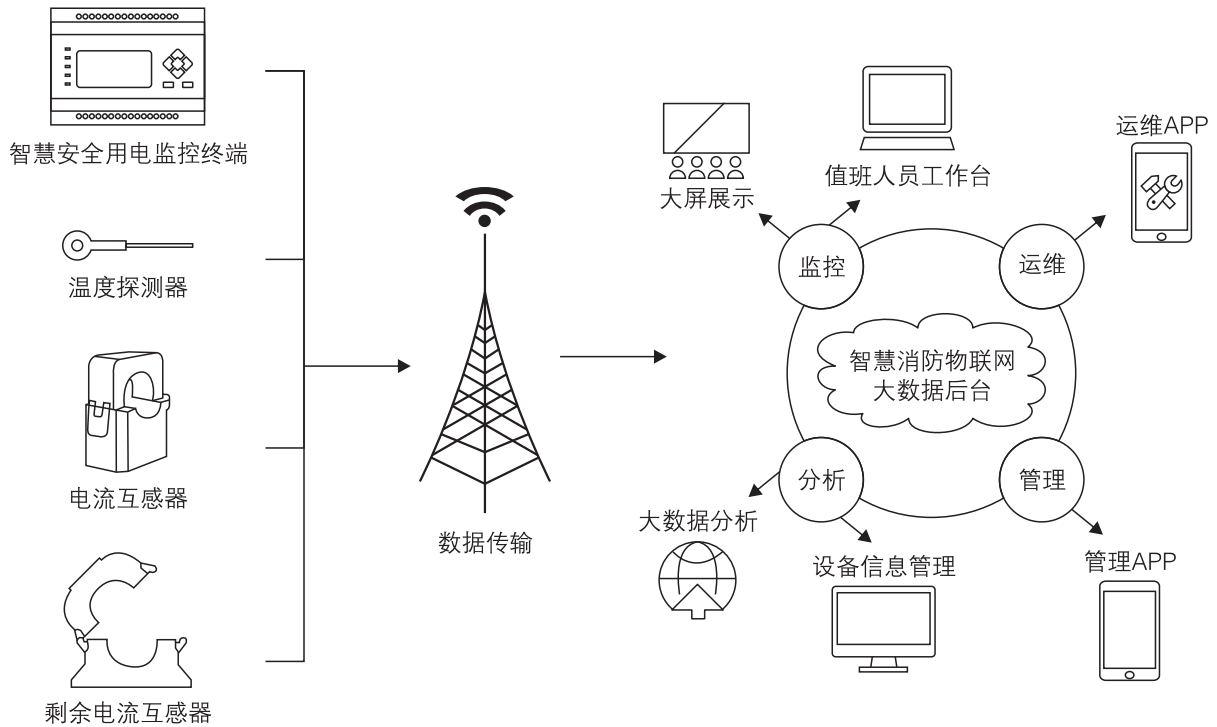

➤ 数据监管中心



生命至上  
隐患必除



圆形开合式剩余电流互感器



方形开合式剩余电流互感器

## 概述

- ◆ 开合式剩余电流互感器主要用于电缆电路环境中，其结构简单、体积小、应用灵活，并根据主回路所用的电缆规格有多种穿心孔径相对应，本系列产品主回路电流包含了100A-2000A。
- ◆ 本系列产品满足GB14287.2-2005和GB14287.2-2014的要求。

## 产品特点

- ◆ 安装便捷，开合打开角度最大为90度。
- ◆ 穿芯结构、阻燃性环氧树脂浇注、弹垫式接触面，稳定好。
- ◆ 采用高导磁镍钢或纳米晶，线性度好、灵敏度高。
- ◆ 优异的平衡特性，并具有极强的抗电磁场干扰能力。

## 外形及安装尺寸

型号规格	额定输入 A	额定输出 mA/V	外形尺寸mm					
			Φ	A	B	C	D	G
DHRCT-KY1	0~1A	0~1V (0.5mA)	45	108.5	83.5	28	92	M6
DHRCT-KY2			65	129.5	105	30	110	M6
DHRCT-KY4			80	159.5	128	32	143	M6
DHRCT-KY6			100	188	154	32	178	M6

型号规格	额定输入 A	额定输出 mA/V	外形尺寸mm						
			A	B	K	F	C	D	G
DHRCT-KF1	0~1A	0~1V (0.5mA)	181	69.4	110	25	30	169	M6
DHRCT-KF2			230	85	150	35	30	217	M6
DHRCT-KF4			270	85	190	35	30	257	M6
DHRCT-KF6			328	105.5	240	45	30	302	M6

## 圆形开合式剩余电流互感器(穿电缆)

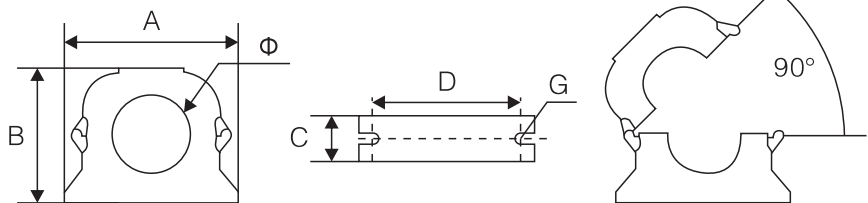

## 方形开合式剩余电流互感器(穿铜排)

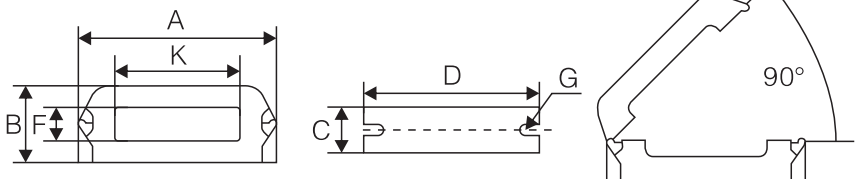





开合式电流互感器

### ➤ 概述

- ◆ 开合式电流互感器可在不停电、不断线的状态下快速安装、拆卸，操作简单方便。本系列产品额定一次电流范围：5~630A，额定二次电流范围：0~5A。

### ➤ 产品特点

- ◆ 卡扣结构安装方便，操作简单。
- ◆ 采用高导磁硅钢、线性度好、灵敏度高。
- ◆ 内部环氧树脂浇筑，稳定性好。

### ➤ 外形及安装尺寸

型号规格	额定输入 A	额定输出 mA/v	外形尺寸mm			
			Φ	A	B	C
DHCT-KD10	5~75A	0~50mA	10	26	43	27
DHCT-KD16	5~160A	0~5A	16	33	56	31
DHCT-KD24	10~250A	0~5A	23	46	72	39
DHCT-KD35	10~630A	0~5A	36	60	87	43

### ➤ 圆形开合式电流互感器(穿电缆)

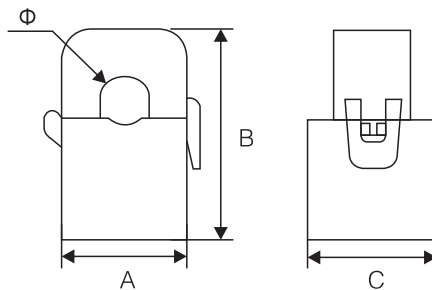
 生命至上  
 隐患必除



电流互感器

## 概述

- ◆ 电流互感器主要用于户内，额定电压为0.66KV及以下，额定频率为50HZ的交流电路中使用。安装方法可采用母排固定和底板固定，适合水平或垂直安装，一次导线可用母排或电缆。

## 外形及安装尺寸

型号	额定电流一次/二次	A	B	C	D	E	F	G	H
BH-30I	30~300/5	60	36	67	17	60	31	10	59
BH-40I	150~800/5	75	43	82	17	60	31	10	71
BH-60I	400~1200/5	101	44	111	17	60	31	10	71
BH-80I	600~1000/5	125	40	102	17	60	32	11	72
BH-100I	800~3000/5	145	45	139	17	60	31	10	72
BH-120I	1500~5500/5	196	46	210	17	60	34	11	72

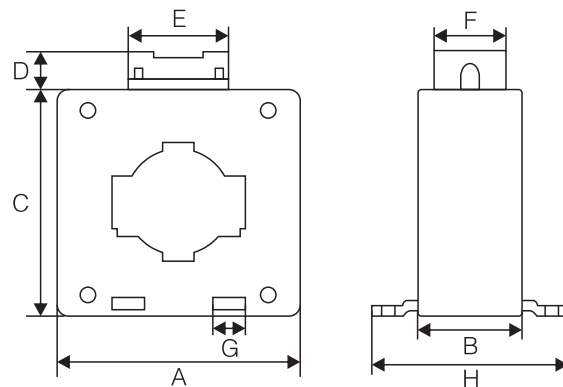

型号	外形尺寸		内径尺寸			安装尺寸
	W	H	A	E	D	M
BH-30II	75	105	42	32	45	45
BH-40II	98	116	62	32	45	42
BH-60II	118	120	82	32	45	60
BH-80II	140	130	102	32	49	80
BH-100II	165	152	122	53	49	80
BH-120II	205	163	152	52	52	82

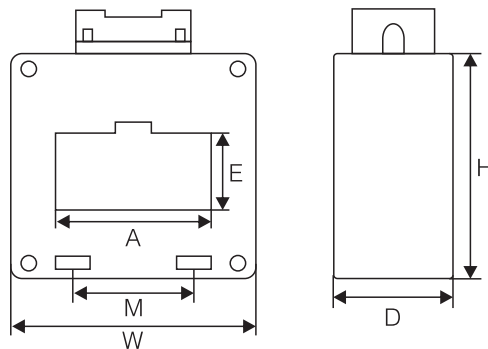

# 近期部分工程案例

Recent part of the engineering case

- 天津市宁河时代花园
- 天津市宁河县公共卫生综合服务中心
- 天津市鹭岛国际新城
- 天津市朝阳花园
- 天津市河东区真理道供热站
- 唐山市汉沽国有垦区危房改造项目
- 河北张家口怀来鸿翔大厦
- 唐山中国水电首郡
- 内蒙古塔什库尔干县驻喀什生活基地
- 石家庄幼儿师范专科学校
- 天津宁河县悦港湾二期
- 石家庄正定芸庭华府
- 北京怀来鸿翔大厦
- 爱美森（唐山）牧业综合楼
- 沈阳江南春城净雅大酒店
- 丹东市御景苑三期
- 沈阳金沙美丽都
- 吉林交警总队指挥中心
- 上海亿丰五金家具广场
- 上海鸿逸宾馆
- 上海市崇明绿地工程
- 台州市科技馆
- 义乌国际家居城
- 安徽蒙城建材家居城
- 滁州市体育馆
- 滁州市科技馆
- 滁州市博物馆
- 山东海纳城市花园
- 菏泽市开发区高级中学
- 东营技师学院行政楼
- 合肥环宇新地城市广场
- 菏泽名仕豪庭
- 海南三亚096工程
- 郑州谦祥万和城
- 邵阳市烟草物流园
- 长沙红星村北冲尾综合楼
- 猎德西区综合发展项目C区
- 武汉市王家湾CBD项目
- 郑州思念果岭国际社区
- 荆州古城历史文化旅游区
- 青岛开发区南北屯村旧城改造
- 青岛九洲花园
- 临沂沂南一品龙都
- 菏泽市颐景华庭
- 菏泽开发区高级中学
- 菏泽现代城
- 菏泽大学嘉园一二期
- 菏泽金鼎凤凰城一二三期
- 烟台月光兰庭小区
- 南昌泰和县体育馆
- 上饶市财政及公共资源交易综合楼
- 福建建瓯西站站前广场及交通枢纽
- 济宁汶上中达广场
- 漯河市文化广电体育局
- 济宁金乡奥体中心
- 济宁金乡金都尚城
- 上海梅陇新中心A街坊
- 上海奉贤金昌人民医院
- 烟台同邦工贸
- 宣城市图书馆
- 芜湖南翔万商国际商贸城
- 溧阳天目湖人民法庭
- 浙江义乌国际商贸城一区扩建工程
- 福建省军区驻榕第二干休所北院统计工程
- 宿州市汇金广场
- 丽水庆元县公共服务中心
- 新余一水天城
- 江苏镇江赤山湖游客中心
- 齐鲁工业大学
- 中国智能骨干网（金义）产业园
- 广州白云东成宾馆
- 郑州公园道1号
- 荆州新加坡城
- 连州市（广东）城市广场
- 荆州关公文化园
- 合肥新地城市广场
- 蚌埠新地城市广场
- 麻阳苗族自治县锦江中学
- 河南禹州监狱
- 河南省纺织建筑设计院
- 中山海雅广场
- 华西证券总部综合办公楼及附属工程
- 成都市双流县凤翔湖市政森林公园
- 成都盛大国际
- 成都市华阳中学
- 成都浦江剑桥小镇
- 四川绵阳江油顺辉广场
- 德阳绵竹大市场
- 德阳市检察院
- 德阳鑫鸿商贸
- 重庆上海公馆
- 成都新都区汉城三期
- 重庆上海公馆
- 昆明古滇王国·水军府
- 成都部队营房
- 成都凯旋城
- 昆明古滇王国水军府
- 四川德阳市民福旌城天际
- 德阳中江凯旋城
- 遂宁东湖丽景
- 江油顺辉广场
- 西宁万达广场
- 兰州农业大学
- 青海省地方铁路管理局
- 咸阳武警支队新营区
- 拉萨柳梧宏御商业广场配电工程
- 宝鸡西凤酒扩建技改项目
- 宝鸡市凤县聆江国际
- 乌鲁木齐博力祥工程机械有限公司
- 西安市水电三局
- 西宁香格里拉城市花园
- 青海喇家遗址公园
- 宁夏银川远大中联
- 宝鸡龙廷山水



## 我们的品牌释义

巅宏电气的品牌标志取自于品牌中文拼音首字母DH(巅宏)，标志中的D和H紧密相连，互融其中，寓意团结协作，乐于奉献。换个角度看，标志神似小写字母“e”，这是“电子”的简称。其外形圆润，自然的透出一种完美和谐。其风格简洁大气，体现出必然的国际化 and 环球发展思想。中间的红色部分中心发亮，恰似早上初升的太阳，能量巨大，霞光万丈，充满希望，代表巅宏公司能够持续健康的发展和对未来积极乐观的态度以及强大的凝聚力。D和H共用的部分“笔直粗壮”，这是巅宏的“脊梁”，展现的则是一种正直和稳健的精神。

红蓝是巅宏电气标志的主色调。以蓝色（深浅两部分）为底色象征永恒和希望，表现出一种沉稳、自信、美丽的特性，具有理智、准确的意象，强调科技、效率的商品和企业形象，而红色则表达了激情、积极和真诚，整个标志是对巅宏精神的诠释和展现。

# 浙江巍宏电气科技有限公司

ZHEJIANG DIANHONG ELECTRICAL TECHNOLOGY CO.,LTD.

地址：浙江省乐清市柳市镇新光工业区西园路21号

电话：0577-62788929 62715119

传真：0577-62717119

网站：[Http://www.dianhongdq.com](http://www.dianhongdq.com)

客户服务中心：400-0780-119



微信订阅号



微信服务号

